

Opel Vivaro Combi Opel Vivaro Tour



бензин	Vivaro		SWB Combi	LWB Combi	Tour Elegance	Tour Cosmo
	ДВИГАТЕЛИ	Тегло				
2.0 86 кВт/117 к.с.	2700 kg	21 160	-	22 770	23 520	
2.0 86 кВт/117 к.с.	2900 kg	21 460	21 960	-	-	

дизел	Vivaro		SWB Combi	LWB Combi	Tour Elegance	Tour Cosmo
	ДВИГАТЕЛИ	Тегло				
2.0 CDTI 66 кВт/90 к.с.	2700 kg	21 960	-	23 570	24 320	
2.0 CDTI 84 кВт/114 к.с.	2700 kg	21 960	-	23 920	24 670	
2.0 CDTI 84 кВт/114 к.с.	2700 кг, стандартен покрив, Tecshift	23 810	-	25 420	26 170	
2.5 CDTI без филтър за сажди 107 кВт/146 к.с.	2700 kg	23 810	-	25 420	26 170	
2.5 CDTI без филтър за сажди 107 кВт/146 к.с.	2700 кг, стандартен покрив, Tecshift	25 310	-	26 920	27 670	
2.5 CDTI 107 кВт/146 к.с.	2700 kg	23 910	-	25 520	26 270	
2.5 CDTI 107 кВт/146 к.с.	2700 кг, стандартен покрив, Tecshift	25 410	-	27 020	27 770	
2.0 CDTI 66 кВт/90 к.с.	2900 kg	22 260	22 760	-	-	
2.0 CDTI 84 кВт/114 к.с.	2900 kg	22 260	22 760	-	-	
2.0 CDTI 84 кВт/114 к.с.	2900 кг, стандартен покрив, Tecshift	24 110	○	-	-	
2.5 CDTI без филтър за сажди 107 кВт/146 к.с.	2900 kg	24 110	24 610	-	-	
2.5 CDTI без филтър за сажди 107 кВт/146 к.с.	2900 кг, стандартен покрив, Tecshift	25 610	26 110	-	-	
2.5 CDTI 107 кВт/146 к.с.	2900 kg	24 210	24 710	-	-	
2.5 CDTI 107 кВт/146 к.с.	2900 кг, стандартен покрив, Tecshift	25 710	26 210	-	-	

Combi	Tour Elegance	Tour Cosmo
Стандартно оборудване		
Екстериор		
		Сензор за дъжд
		Фарове за мъгла
		Декоративни елементи, външни задни светлини, цветна лайсна
		Странични лайсни в цвета на купето
		Странични огледала с корпуси в цвета на купето
		Molding rear PRL, upper colour
	Предни брони в цвета на купето	Предни брони в цвета на купето
	Средна част на бронята в цвета на купето	Средна част на бронята в цвета на купето
	По-големи задни брони в цвета на купето	По-големи задни брони в цвета на купето
	Интервални чистачки и отопление на прозорците на задните врати	Интервални чистачки и отопление на прозорците на задните врати
	Размразител на задния прозорец	Размразител на задния прозорец
Двукрила задна врата, остъклена, 180°	Задна врата, остъклена	Задна врата, остъклена
Плъзгаща се дясна врата с неподвижен прозорец	Плъзгаща се дясна врата с плъзгащ се прозорец	Плъзгаща се дясна врата с плъзгащ се прозорец
Панел на каросерията с неподвижен прозорец, лява страна	Панел на каросерията с плъзгащ се прозорец, лява страна	Панел на каросерията с плъзгащ се прозорец, лява страна
Ръчно регулируеми странични огледала за обратно виждане	Електрорегулируеми външни огледала	Електрорегулируеми външни огледала
Пълно остъкляване	Пълно остъкляване	Пълно остъкляване
Бели мигачи в предните светлини	Бели мигачи в предните светлини	Бели мигачи в предните светлини
Интериор		
	Електрически предни стъкла	Електрически стъкла (управление от водача с едно докосване)
	2-функционален бутон	Селективно заключване на вратите
	Подлакътник за предната единична седалка	Подлакътник за предната единична седалка
	Покривало за багажа	Покривало за багажа
	Място за съхранение на предмети в левия страничен панел на облицовката, 2-ри ред	Място за съхранение на предмети в левия страничен панел на облицовката, 2-ри ред
	Допълнителен топлообменник за задното пътническо отделение, регулируем	Допълнителен топлообменник за задното пътническо отделение, регулируем
Отоплителна система HVAC	Климатик	Климатична инсталация, отпред и отзад
Двойна пътническа предна седалка тип пейка	Единична пътническа предна седалка, комфортна	Единична пътническа предна седалка, комфортна
Цвят "Punch/Elba"	Тапицерия Texas, светъл графит	Тапицерия Texas, светъл графит
3-местна седалка тип пейка на 2-ри ред, лесна за демонтаж (сгъваема, когато на 3-ти ред няма седалка)	2-местна седалка тип пейка, 2-ри ред, лесна за демонтаж (не се сгъва)	2-местна седалка тип пейка, 2-ри ред, лесна за демонтаж (не се сгъва)
Облицовка на товарния отсек с пластмасови панели	Панели deLuxe	Панели deLuxe
Гумено подово покритие на товарното отделение	Настилка на пода, текстилна	Настилка на пода, текстилна
	Електрически извод в багажното отделение	Електрически извод в багажното отделение
Стандартен волан	Стандартен волан	Облицован с кожа волан

Combi	Tour Elegance	Tour Cosmo
Стандартно оборудване		
Интериор		
3-местна седалка тип пейка, 3-ти ред, лесна за демонтаж, сгъваема	3-местна седалка тип пейка, 3-ти ред, лесна за демонтаж, сгъваема	3-местна седалка тип пейка, 3-ти ред, лесна за демонтаж, сгъваема
Регулируема шофьорска седалка	Регулируема шофьорска седалка	Регулируема шофьорска седалка
Пакет за пушачи (запалка и пепелник)	Пакет за пушачи (запалка и пепелник)	Пакет за пушачи (запалка и пепелник)
Информационно-развлекателни системи		
	Бордкомпютър	Бордкомпютър
Радиокасетофон CR 213	Аудиосистема CD30 MP3 с радио и CD MP3-плейър	Аудиосистема CD30 MP3 с радио и CD MP3-плейър
Безопасност		
	Дистанционно централно заключване	Дистанционно централно заключване
Въздушна възглавница за шофьора	Предни въздушни възглавници за водача и пътника до него	Предни въздушни възглавници за водача и пътника до него
Антиблокираща спирачна система (ABS) с асистенция при аварийно спиране	Антиблокираща спирачна система (ABS) с асистенция при аварийно спиране	Антиблокираща спирачна система (ABS) с асистенция при аварийно спиране
Колела и гуми		
Стоманени джанти 16x6, 5 монтажни отвора (с малък централноразположен тас)	Стоманени джанти 16x6 с 5 монтажни отвора и пълноразмерни тасове	Алуминиеви джанти 16" с гуми 215/65 R16
Пълноразмерно резервно стоманено колело	Пълноразмерно резервно стоманено колело	Пълноразмерно резервно стоманено колело

Стандартни пакети	Combi	Tour Elegance	Tour Cosmo
Пакет "Комфорт" Климатик отпред, централно заключване без блокировка на вратите, предни електрически прозорци (с еднократно натискане на бутон за водача при поръчка на селективно заключване на вратите), отопляеми електрически огледала, ключ с 2 бутон (ако не е поръчано селективно заключване на вратите)	900	-	-
Електрически пакет (централно заключване на вратите за Essentia, централно заключване с дистанционно управление за Enjoy/ електрозадвижване на предните странични прозорци)	350	S	-
Пакет "Видимост" Автоматично включване на чистачките, фарове за мъгла, електрически прозорци с еднократно натискане на бутон (за водача), централно заключване без блокировка на вратите, отопляеми електрически огледала, селективно заключване на вратите (не се отнася за Floor Cab)	700	350	S
Пакет "Edition 1" Предна броня в цвета на купето, затворени тасове на колелата, хромиран пакет, централно заключване без блокиране, електрически прозорци (управление с едно докосване, ако се поръча селективно заключване), електрически огледала с подгряване, климатична инсталация отпред, ключ с 2 бутон (ако се поръча селективно заключване), радио "CD30" с формат двоен DIN, CD и MP3 плейър	1 450	-	-
Пакет "Edition 2" Брони и странични лайсни в цвета на купето, плоски тасове, пакет матов хром, облицован с кожа волан, централно заключване без блокировка на вратите, електрически прозорци (функционалност "с едно докосване" за водача, ако е поръчано селективно заключване на вратите), електрически отопляеми огледала, еднозonen климатик отпред, бордови компютър, подлакътник за предните седалки, ключ с два бутон (ако не е поръчано селективно заключване на вратите), двойна аудиосистема DIN CD30 MP3 със CD MP3-плейър	1 900	-	-
Цветен пакет: брони, лайсни, огледала Частично оцветена предна броня, цветова акцентирана задна броня (централна част), оцветено в цвета на купето продължение на задната броня, лайсни в цвета на купето, цветни корпуси на страничните огледала, заден спойлер (PLR), орнаментен надпис	500	500	S
Цветен пакет: брони и лайсни Частично оцветена предна броня, цветова акцентирана задна броня (централна част), продължение на задната броня в цвета на купето, лайсни в цвета на купето	375	375	-
Пакет "Цветни брони" Частично оцветена предна броня, цветова акцентирана задна броня (централна част), продължение на задната броня в цвета на купето	300	S	-
Пълно обзавеждане за Combi L2 - висококачествени интериорни панели и седалки	900	-	-

Екстериор	Част от пакет	Combi	Tour Elegance	Tour Cosmo	
Фарове за мъгла	T96	T80	145	145	S
Светлини за движение през деня	T61		90	90	90
Слънцеотразително предно стъкло	A41		230	230	230
Предни брони в цвета на купето	VB5	A4K, J2H, J2K, J2J	150	S	S
Плъзгаща се дясна врата с плъзгащ се прозорец	BSC		350	S	S
Панел на каросерията с плъзгащ се прозорец, лява страна	BTG		170	S	S
Плъзгаща се врата с неподвижен прозорец, лява	BSB		350	-	-
Плъзгаща се врата с плъзгащ се прозорец, лява	BSD		420	-	-
Задна врата, остъклена			380	S	S
Чистачки и отопление на задното стъкло	J1U				
Метална задна врата без остъкление	K2H		50	-	-
Интервални чистачки и отопление на прозорците на задните врати			180	S	S
Задно стъкло с функция против изпотвяване	C25				
Теглич	VR2		360	360	360
Премахване на задната четвърт на стъклото (при версията Combi това означава частично остъкляване)	AA5		-350	-	-
Втори акумулатор	XBEY		360	360	360

Интериор	Част от пакет	Combi	Tour Elegance	Tour Cosmo	
Отопляеми предни седалки (двойната пътническа седалка не е отопляема)	KA1		280	280	280
Подсилена тъкан "Elba"	TAAN		0	-	-
Тапицерия винил	XXXXH		0	-	-
Подлакътник за предната единична седалка (двойната пасажерска седалка е без подлакътник)	DAR	4AU	100	S	S
Единична пътническа предна седалка	AE1		0	-	-
Двойна пътническа предна седалка тип пейка	AE0		S	150	150
Единична пътническа предна седалка, комфортна	AHZ		50	S	S
3-местна седалка тип пейка на 2-ри ред, лесна за демонтаж (сгъваема, когато на 3-ти ред няма седалка)	A9L		S	100	100
Облицован с кожа волан	NP5	4AU	150	150	S
Без 3-ти ред седалки	8W8		0	-	-
Без седалка тип пейка на 2-ри ред	8X6		0	-	-
Централно заключване на вратите с дистанционно управление (с блокировка на вратите)	AU0		335	335	335
Дистанционно централно заключване (без блокировка)	A97	T80, Y55, A4K, A4U	285	S	S
Селективно заключване на вратите (включва електрически прозорци с еднократно натискане на бутон за водача)	CLB	T80	70	70	S
Допълнителен ключ (ключ с 3 бутона със селективно заключване на вратите, включва електрически прозорци с еднократно натискане на бутон за водача)	K69		95	95	95
Климатик	C60	Y55, A4K, A4U	785	S	-
Климатична инсталация, отпред и отзад	CJ5		1 470	685	S

Интериор	Част от пакет	Combi	Tour Elegance	Tour Cosmo
Допълнителен топлообменник за задното пътническо отделение, регулируем	C36	310	S	S
Допълнително отопление с гориво	K08	350	350	350
Таймер за допълнително отопление	XBES	150	150	150
Автономно отопление на автомобила, водно	XBEP	650	650	650
Лесно стартиране с дистанционно управление (за автономното отопление на автомобила)	XBER	500	500	500
Предпазна решетка, зад 2-рия ред	XBBK	310	-	-
Предпазна мрежа	AP9	175	175	175
Място за съхранение на предмети в левия страничен панел на облицовката, 2-ри ред	BNN	30	S	S
Покривало за багажа	D42	80	S	S
Електрически извод в багажното отделение	KC8	0	S	S
Поленов филтър	XR5	30	30	30
Тава за 2-ри акумулатор	TP2	120	120	120
Извод за отвеждане на мощност за допълнителни агрегати предлага се за версиите с двигатели 1.9 DTI и 2.5 DTI	V66	165	165	165
CAN-bus интерфейс (подготовка за инсталация на допълнителни електрически устройства при трансформация на купето) (вкл. селективно заключване на вратите и електрически прозорци с еднократно натискане на бутон)	KC6	200	200	200

Информационно-развлекателни системи	Част от пакет	Combi	Tour Elegance	Tour Cosmo
Проставка за мобилен телефон (без оборудване "свободни ръце")	UV8	145	145	145
Бордкомпютър	U68	A4U	70	S
Аудиосистема CD 70 Navi с радио, CD и MP3-плейър и CD-ROM навигационна система (вкл. цветен информационен дисплей за навигационната система, управление на аудиосистемата от волана)	UCE	2 000	1 780	1 780
Аудиосистема CD30 MP3 с радио и CD MP3-плейър	UCH	A4K, A4U	220	S
Управление на аудиосистемата от волана	W1Y	50	50	50
Аудиосистема CD 413 с радиоприемник и CD-плейър (6 високоговорителя)	U1W	200	0	0
Премахване на радиото (за избрани корпоративни клиенти)	UL5	0	0	0
Цифров тахограф (вкл. селективно заключване на вратите и електрически прозорци с еднократно натискане на бутон)	TGP	790	790	790

Безопасност	Част от пакет	Combi	Tour Elegance	Tour Cosmo
Алармена система	UA6	410	410	410
Въздушни възглавници за водача и пътника до него, предни и задни завеси, и странични въздушни възглавници	AY2	1 380	1 115	1 115
Въздушни възглавници за водача и пътника до него, предни въздушни завеси и странични въздушни възглавници	AY0	1 165	900	900
Въздушни възглавници за водача и пътника до него, предни и задни въздушни завеси и странична въздушна възглавница за водача	AWK	1 380	-	-

Безопасност		Част от пакет	Combi	Tour Elegance	Tour Cosmo
Въздушни възглавници за водача и пътника до него, предни въздушни завеси и странична въздушна възглавница за водача	AWH		1 165	-	-
Предни въздушни възглавници за водача и пътника до него	AK5		265	S	S
Дискови спирачки без ABS	J65		-100	-	-
Електронна стабилизираща програма (ESP Plus) (включва контрол на сцеплението)	NW9		560	560	560
Парк пилот	UD7		250	250	250

Колела и гуми		Част от пакет	Combi	Tour Elegance	Tour Cosmo
Всесезонни гуми с размер 205/65 R16	QRQ		150	-	-
Гуми с размер 215/65 R16	QTB		95	95	-
Алуминиеви джанти, 16", 5 спици, спортни	QE0		750	750	0
Алуминиеви джанти 16" с гуми 215/65 R16	PG0		750	750	S
Плоски тасове (пълноразмерни)	QP9	A4K, A4U	50	S	-
Носач на резервното колело с ключ	P11		80	80	80
Сребристо резервно колело	PP8		20	20	20

Общи спецификации

РАЗМЕРИ	SWB Combi	LWB Combi	Tour
Дължина (мм)	4782	5182	4782
Междуосие (мм)	3098	3498	3098
Широчина (без / със страничните огледала) (мм)	1904/2232	1904/2232	1904/2232
Следа (предна/задна) (мм)	1615/1630	1615/1630	1615/1630

Радиус на завои в метри	SWB Combi	LWB Combi	Tour
От бордюру до бордюру	11.8	13.1	11.8
От стена до стена	12.4	13.7	12.4

Размери на багажното отделение (ECE/GM) в мм	SWB Combi	LWB Combi	Tour
Широчина между страничните арки на колелата	1234	1234	1234
Максимална широчина	1668	1668	1668
Височина на отваряне на задната врата	1306	1306	1306
Широчина на отваряне на задната врата мин. (отгоре)/макс. (на нивото на пода)	1370/1390	1370/1390	1370/1390
Широчина на отваряне на плъзгащата се врата	1000	1000	1000
Височина на отваряне на плъзгащата се врата	1285	1285	1285
Обем на товарния отсек (м ³)	1.2-3.1 м ³	2.2-4.1 м ³	1.2 м ³

Тегло в кг	SWB Combi	LWB Combi	Tour
Максимално допустимо брутно тегло на автомобила	2765-2985	2970-3070	2750-2935
Полезен товар	872-954	978-1011	796-846
Натоварване на предния мост (брутно тегло)	1450-1580	1580-1645	1450-1580
Натоварване на задния мост (брутно тегло)	1550-1650	1650	1550-1600

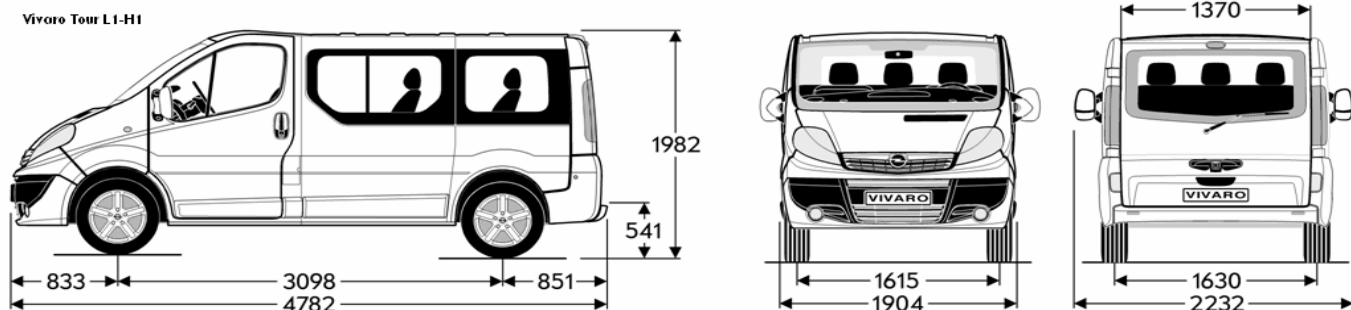

Общи спецификации

Vivaro Combi Bus L1-H1

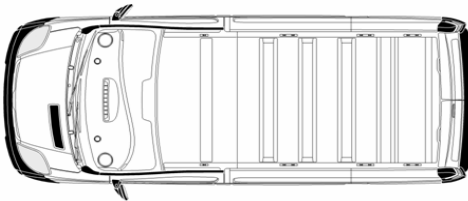
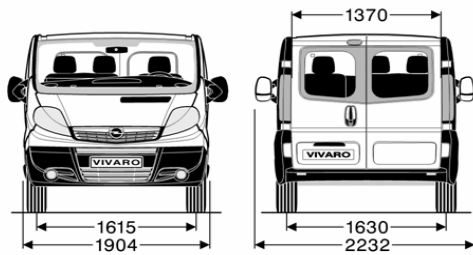
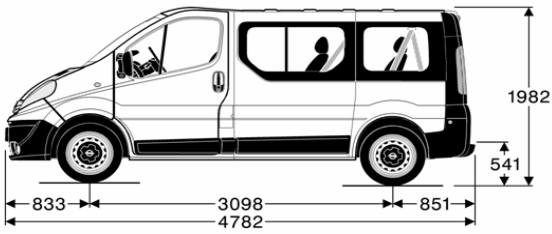

Vivaro Combi Bus L2-H1

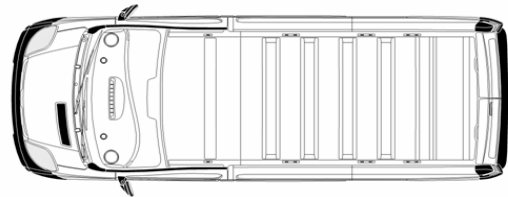
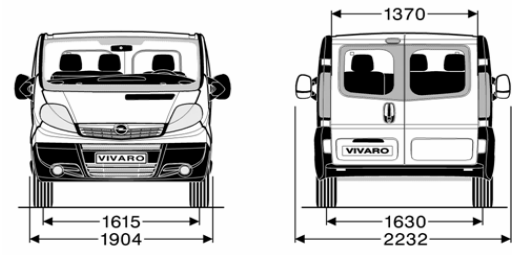
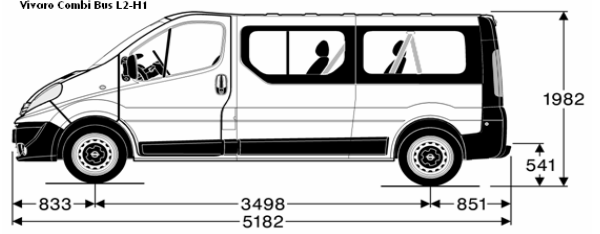

Бензинови двигатели	2.0
Гориво	бензин
Емисионен стандарт	Euro 4
Трансмисия	6-степенна механична
Брой цилиндри	4
Диаметър на цилиндъра в мм	82.7
Ход на буталото в мм	93.0
Работен обем (см ³)	1998
Максимална мощност (кВт/к.с.)	86/117
Максимална мощност при об./мин	4700
Максимален въртящ момент (Нм)	190
Максимален въртящ момент при об./мин	3750
Максимална скорост (км/ч)	160
Разход на гориво (л/100 км) 1999/100/EU	
Емисионен стандарт	Euro 4
градски	13.3-13.7
извънградски	8.6-8.9
комбиниран цикъл	10.3-10.6
емисия на CO ₂ (гр/км)	247-253

Дизелови двигатели	2.0 CDTI (66 kW)	2.0 CDTI (84 kW)	2.5 DTI
Гориво	дизел	дизел	дизел
Емисионен стандарт	Euro 4	Euro 4	Euro 4
Трансмисия	6-степенна механична	6-степенна механична (Techshift)	6-степенна механична (Techshift)
Брой цилиндри	4	4	4
Диаметър на цилиндъра в мм	84.0	84.0	89.0
Ход на буталото в мм	90.0	90.0	99.0
Работен обем (см ³)	1995	1995	2464
Максимална мощност (кВт/к.с.)	66/90	84/114	107/146
Максимална мощност при об./мин	3500	3500	3500
Максимален въртящ момент (Нм)	240	290	320
Максимален въртящ момент при об./мин	1500	1600	1500
Максимална скорост (км/ч)	145	160	170
Разход на гориво (л/100 км) 1999/100/EU			
Емисионен стандарт	Euro 4	Euro 4	Euro 4
градски	10.0-10.2	10.0-10.2 (8.9-9.1)	10.5 (9.6)
извънградски	7.2-7.4	7.2-7.4 (7.2-7.4)	7.7 (7.5)
комбиниран цикъл	8.2-8.4	8.2-8.4 (7.8-8.0)	8.8 (8.3)
емисия на CO ₂ (гр/км)	220-224	220-224 (207-213)	232 (218)

Настоящата спецификация е основана на информация от 1 януари 2008. Точни данни за междувременно настъпилите промени можете да получите от вашия дилър на Opel. Данните са само информативни и General Motors Southeast Europe не носи отговорност. Допълнителното оборудване подлежи на допълнително заплащане.

Цените са в евро и включват ДДС.

В случай на поръчка на автомобил, моля свържете се с вашия дилър на Opel.